

COSO[®]
DESIGN

Руководство по эксплуатации

**Автоматическая кофемашина
Café Crema One (1881)**



Braukmann GmbH

Райффайзенштрассе 9

D-59757 Арнсберг

Международная горячая линия сервисной службы:

Тел.: +49 (0) 29 32 / 80 55 4 – 99

Факс: +49 (0) 29 32 / 80 55 4 – 77

eMail: kundenservice@caso-germany.de

Последнюю версию Руководства по эксплуатации см. также на нашем сайте:

www.caso-germany.de

Номер документа: 1881 14-03-2018 Возможны опечатки и ошибки в наборе

По техническим причинам изображения могут отличаться от оригинального товара.

© 2018 Braukmann GmbH

1 Руководство по эксплуатации

1.1 Общая информация

Прочтите содержащуюся здесь информацию, чтобы быстро ознакомиться со своим прибором и в полной мере использовать все его функции.

Ваша кофемашина Café Crema One прослужит Вам долгие годы при условии надлежащего обращения и ухода. Желаем Вам пользоваться ею с удовольствием.

1.2 Информация о данном руководстве

Данное Руководство по эксплуатации является составной частью кофемашины Café Crema One (в дальнейшем именуемой «прибор») и содержит важные указания по вводу в эксплуатацию, технике безопасности, надлежащему использованию и уходу за прибором.

Руководство по эксплуатации должно всегда находиться вблизи прибора. Его необходимо прочесть всем лицам, осуществляющим:

- ввод в эксплуатацию, • обслуживание, • устранение неисправностей и/или
- очистку прибора.

Сохраните данное руководство по эксплуатации и передайте его следующему владельцу вместе с прибором.

1.3 Предупреждения

В данном руководстве по эксплуатации используются следующие типы предупреждений:

ОПАСНОСТЬ

Предупреждение, соответствующее этой степени опасности, обозначает угрозу опасной ситуации. Если не предотвратить опасную ситуацию, то это приведет к смерти или тяжелым травмам. Необходимо следовать инструкциям под этим предупреждением, чтобы избежать смерти или нанесения тяжелых травм людям.

ПРЕДУПРЕЖДЕНИЕ

Предупреждение, соответствующее этой степени опасности, означает возможную опасную ситуацию. Если не предотвратить опасную ситуацию, то это может привести к тяжелым травмам. Необходимо следовать инструкциям под этим предупреждением, чтобы избежать нанесения травм людям.

ОСТОРОЖНО

Предупреждение, соответствующее этой степени опасности, означает возможную опасную ситуацию.

Если не предотвратить опасную ситуацию, то это может привести к травмам легкой или средней степени тяжести.

Необходимо следовать инструкциям под этим предупреждением, чтобы избежать нанесения травм людям.

ПРИМЕЧАНИЕ

Примечание означает дополнительную информацию, которая облегчает работу с прибором.

1.4 Ограничение ответственности

Вся содержащаяся в данном Руководстве по эксплуатации техническая информация, данные и указания по установке, эксплуатации и уходу за прибором соответствуют актуальному уровню наших знаний на момент печати и учитывают весь наш опыт и знания. Сведения, рисунки и описания, содержащиеся в данном Руководстве по эксплуатации, не могут являться основанием для заявления каких-либо претензий. Производитель не несет ответственности за ущерб, возникший вследствие:

- Несоблюдения указаний в Руководстве по эксплуатации
- Использования прибора не по назначению
- Неквалифицированного ремонта
- Технических изменений, модификаций прибора
- Использования неразрешенных запчастей

Модификации прибора не рекомендуются и не покрываются гарантией. Перевод осуществляется самым добросовестным образом. Однако мы не несем ответственности за ошибки в переводе, даже если перевод был выполнен нами или по нашему заказу. Наши обязательства ограничиваются только оригинальным немецким текстом.

1.5 Охрана авторских прав

Данная документация защищена авторским правом.

Braukmann GmbH сохраняет за собой все права, в том числе право на фотомеханическое воспроизведение, копирование и распространение посредством особых способов (например, обработка данных, носители данных, сети передачи данных), в том числе частичное.

Мы оставляем за собой право на изменение содержания и технические изменения.

2 Безопасность

В этой главе Вы получите важные указания по безопасности при обращении с прибором. Этот прибор соответствует установленным нормам безопасности. Но ненадлежащее использование может привести к материальному ущербу и травмам.

2.1 Надлежащее использование

Данный прибор предназначен только для использования в домашнем хозяйстве в закрытых помещениях для

- приготовления кофе и эспрессо
- размалывания кофейных зерен
- разливания горячей воды
- взбивания молочной пены

. Данный прибор предназначен для использования в домашнем хозяйстве и аналогичных сферах, например:

- в кухнях для сотрудников в магазинах, офисах и других коммерческих учреждениях;
- на фермах;
- в пансионатах с завтраком;
- клиентами отелей, мотелей и других заведений для проживания;

Иное использование или использование, выходящее за рамки описанного, считается ненадлежащим.

Прибор НЕ предназначен для переработки кубиков льда или продуктов питания аналогичной твердости.



ПРЕДУПРЕЖДЕНИЕ

Опасность из-за ненадлежащего использования!

- ▶ В случае ненадлежащего использования и/или иного применения прибор может быть источником опасности.
- ▶ Использовать прибор только по назначению.
- ▶ Соблюдать принципы и методы, описанные в данном Руководстве по эксплуатации.

Исключаются претензии всякого рода, связанные с ущербом вследствие ненадлежащего применения. Все риски несет пользователь.

2.2 Общие правила техники безопасности

ПРИМЕЧАНИЕ Для безопасной работы с прибором следуйте следующим общим правилам техники безопасности:

- ▶ Перед использованием прибора внимательно прочтите эти указания по использованию.
- ▶ Данный прибор может использоваться детьми 8 лет и старше, если они находятся под присмотром либо обучены безопасной эксплуатации прибора и осознают связанную с ним опасность.
- ▶ Чистка и техническое обслуживание, проводимое пользователем, могут выполняться детьми, только если им 8 лет или больше и они находятся под присмотром взрослых.

ПРИМЕЧАНИЕ

- ▶ Не разрешайте детям играть с прибором. Прибор и его соединительный провод нужно держать вне досягаемости детей младше 8 лет.
- ▶ Этот прибор может использоваться лицами с умственными, сенсорными или физическими ограничениями и недостатком опыта и/или знаний, если они находятся под присмотром либо обучены его безопасной эксплуатации и осознают связанную с ним опасность.
- ▶ Перед применением проверьте прибор на наличие внешних видимых повреждений. Не используйте поврежденный прибор.
- ▶ При повреждении соединительного провода авторизованный производителем специалист должен установить новый провод.
- ▶ Во время работы не оставляйте прибор без присмотра.
- ▶ Не запускайте кофемашину Café Crema One, когда она пуста. Это может повредить прибор.
- ▶ Никогда не наливайте в резервуар воду выше максимальной отметки. Не используйте прибор, если вода в нем перелилась через край.
- ▶ Используйте прибор исключительно для приготовления кофе и перемалывания обжаренных кофейных зерен, а также для разливания горячей воды и взбивания молочной пены. Не заливайте в резервуар для воды другие жидкости (кроме холодной воды) и не помещайте в Café Crema One другие продукты (кроме кофейных зерен).
- ▶ Как только Вы перестали использовать прибор или перед его очисткой вытащите вилку из розетки.

ПРИМЕЧАНИЕ

- ▶ Все работы с прибором, выходящие за рамки его очистки и обычного ухода, могут проводиться только авторизованными сервисными центрами.
- ▶ Провод не должен свисать так, чтобы до него могли дотянуться дети.

- ▶ Соединительный провод не должен соприкасаться или находиться вблизи от горячих частей прибора, источника тепла или острых кромок.
- ▶ Для Вашей собственной безопасности используйте только подходящие для Вашего прибора оригинальные комплектующие и запчасти от производителя.
- ▶ Чтобы вытащить вилку из розетки, не тяните за провод.
- ▶ Никогда не доливайте воду в прибор, если он еще горячий.
- ▶ Во время работы крышка прибора должна всегда быть закрыта.
- ▶ Ремонт должен производиться только квалифицированными специалистами, прошедшими обучение у производителя. ▶ Из-за ненадлежащего ремонта могут возникать значительные риски для пользователя.
- ▶ Ремонт прибора в течение срока гарантии может выполняться только сервисной службой, авторизованной производителем, в противном случае претензии по гарантии в отношении последующих повреждений не принимаются.
- ▶ Прибор не предназначен для измельчения горячих или жидких ингредиентов.
- ▶ Неисправные детали можно заменять только оригинальными запчастями. Только при использовании таких запчастей гарантируется соблюдение требований техники безопасности.

ПРИМЕЧАНИЕ

- ▶ Для Вашей собственной безопасности используйте только подходящие для Вашего прибора оригинальные комплектующие и запчасти от производителя.
- ▶ Выключайте прибор перед тем, как вынуть вилку из розетки.
- ▶ При повреждении электрического провода он во избежание опасности должен быть заменен производителем, его сервисным агентством или лицом с аналогичной квалификацией.
- ▶ Прибор не предназначен для использования с внешним таймером или отдельной системой дистанционного управления.
- ▶ Следите за тем, чтобы окружающая температура была выше 0 °С, иначе прибор будет работать некорректно.
- ▶ Регулярно очищайте прибор от накипи, чтобы обеспечить его оптимальную работу и избежать неполадок.
- ▶ Перед очисткой прибора или помещением его на хранение дайте ему остыть.
- ▶ При первых использованиях из-за остатков масла на некоторых компонентах возможно появление небольшого количества дыма или запаха, это нормально и пройдет через какое-то время.
- ▶ В случае неполадок, перед заливом воды и после использования, а также перед очисткой вытаскивайте вилку из розетки.
- ▶ Используйте кофемолку только для перемалывания обжаренных кофейных зерен. Перемалывание других продуктов питания, например, орехов, специй или необжаренных зерен, может затупить лезвия, снизить производительность кофемолки или привести к травмам.

ПРИМЕЧАНИЕ

- ▶ Не используйте карамелизованные или покрытые сахарной глазурью кофейные зерна. Не используйте сырой кофе (зеленые или необжаренные кофейные зерна) или смеси с сырым кофе. Это может повредить прибор.

- ▶ Нельзя засыпать молотый кофе в бункер для зерен.

2.3 Источники опасности

2.3.1 Опасность травм



ПРЕДУПРЕЖДЕНИЕ

При неосторожном использовании прибора есть опасность травмирования об острые края. Чтобы избежать травм, соблюдайте следующие правила техники безопасности:

- ▶ Не прикасайтесь к подвижным деталям.
- ▶ Не прикасайтесь к внутренней части кофемолки - опасность травмирования!
- ▶ Соблюдайте осторожность при очистке.

2.3.2 Опасность ожога и ошпаривания



ПРЕДУПРЕЖДЕНИЕ

Вода, нагреваемая в данном приборе, кофе и вспененное молоко могут быть очень горячими. Соблюдайте следующие правила безопасности, чтобы не обжечь и не ошпарить себя и других:

- ▶ Не держите никакие части тела под краном / дюзой для пара во время работы прибора. Засорение крана / дюзы для пара может привести к разбрызгиванию горячей жидкости или пара. Держите прибор, кран / дюзу для пара в чистоте.



ПРЕДУПРЕЖДЕНИЕ

- ▶ Во время работы кран, дюза для пара, бойлер, бункер для жмыха/гущи и каплеуловители могут быть очень горячими! Никогда не прикасайтесь к горячим частям прибора.
- ▶ Прежде чем пить кофе, всегда проверяйте его температуру.
- ▶ Приготовленный кофе горячий. Осторожно обращайтесь с сосудом (чашкой), чтобы избежать ошпаривания.
- ▶ Во время работы прибора обязательно держите крышку бункера для зерен и крышку бойлера закрытыми. Бойлер нельзя извлекать во время работы прибора и в течение некоторого времени после.
- ▶ Внимание: Если во время кипячения воды Вы доливаете воду в резервуар для воды, то процесс кипячения автоматически продолжится после установки резервуара для воды на место.
- ▶ Осторожно выливайте воду из каплеуловителей, так как она может быть очень горячей. Осторожно опорожняйте резервуар для жмыха/гущи, так как находящаяся в нем кофейная гуща может быть очень горячей.
- ▶ Следите за выступающими водяным паром и водой, чтобы не обжечься. Не перекрывайте кран, дюзу для пара и отверстие для выпуска пара.
- ▶ Прибор можно использовать только с корректно установленным каплеуловителем с решеткой и внутренним каплеуловителем с бункером для жмыха/гущи.

2.3.3 Опасность, связанная с электрическим током

ОПАСНОСТЬ

Опасность для жизни от электрического тока!

Контакт с проводами или деталями прибора, находящимися под напряжением, опасен для жизни!

Чтобы избежать угроз, связанных с электрическим током, соблюдайте следующие правила безопасности:

- ▶ При повреждении соединительного провода новый специальный провод должен установить авторизованный производителем специалист.
- ▶ Не пользуйтесь прибором, если повреждены электрический кабель или вилка, если прибор работает ненадлежащим образом или если его повредили или уронили. ▶ Если электрический кабель поврежден, то во избежание опасностей его должен заменить производитель, его сервисное агентство или лицо с аналогичной квалификацией.
- ▶ Никогда не погружайте прибор, электрический кабель и вилку в воду и другие жидкости. Никогда не мойте прибор в посудомоечной машине.
- ▶ Внутри даже у выключенного прибора сохраняется напряжение, пока вилка воткнута в розетку. Прибор отсоединен от электрической сети только при вытащенной из розетки вилке.
- ▶ Вытащите вилку из розетки, прежде чем извлечь или установить на место резервуар для воды. После использования прибора вытаскивайте вилку из розетки.
- ▶ Перед очисткой прибора, операциями по уходу за ним, разборкой или сборкой прибора вытаскивайте вилку из розетки.

ОПАСНОСТЬ

- ▶ Никогда не развинчивайте прибор и не вносите в него технические изменения.
- ▶ Ни в коем случае не вскрывайте корпус прибора. ▶ При контакте с соединительными элементами, находящимися под напряжением, а также при изменении электрической и механической конструкции существует опасность удара током. Кроме того, это может привести к сбоям в работе прибора.

3 Ввод в эксплуатацию

В этой главе содержатся важные указания по вводу прибора в эксплуатацию. Следуйте этим указаниям, чтобы избежать опасностей и повреждений.

3.1 Правила техники безопасности

ПРЕДУПРЕЖДЕНИЕ

При вводе прибора в эксплуатацию возможно нанесение травм и материального ущерба!

Во избежание опасности соблюдайте следующие правила техники безопасности:

- ▶ Упаковочные материалы не предназначены для игры. Существует опасность задохнуться.

3.2 Объем поставки и проверка после транспортировки

В стандартной комплектации в объем поставки Café Crema One входят следующие компоненты:

- Café Crema One
- Бункер для жмыха/гущи
- Крышка резервуара для кофейных зерен
- Бойлер
- 3 пакетика со средством для удаления накипи
- Каплеуловитель с решеткой
- Внутренний каплеуловитель
- Щетка для очистки
- Салфетка из микрофибры
- Крышка бойлера
- Руководство по эксплуатации

ПРИМЕЧАНИЕ

Проверьте поставку на комплектность и на видимые повреждения.

В случае неполной поставки или повреждений вследствие ненадлежащей упаковки или транспортировки необходимо немедленно уведомить экспедитора, страховую компанию и поставщика.

3.3 Распаковка

Чтобы распаковать прибор, выполните следующие операции:

- Выньте прибор из коробки и удалите упаковочный материал.

3.4 Утилизация упаковки

Упаковка защищает прибор от повреждений при транспортировке. Упаковочные материалы выбираются с учетом экологичности и техники утилизации и поэтому пригодны для переработки.

Возврат упаковки в круговорот материалов экономит сырье и сокращает отходы. Сдавайте ненужные упаковочные материалы в приемные пункты системы утилизации "Зеленая точка".



ПРИМЕЧАНИЕ

По возможности сохраняйте оригинальную упаковку во время гарантийного срока прибора, чтобы при наступлении гарантийного случая можно было вновь надлежащим образом упаковать его.

3.5 Установка

3.5.1 Требования к месту установки

Для безопасной и бесперебойной эксплуатации прибора место его установки должно соответствовать следующим условиям:

- Прибор следует установить на ровной устойчивой и жаропрочной поверхности и защитить от брызг воды и всевозможных источников тепла.

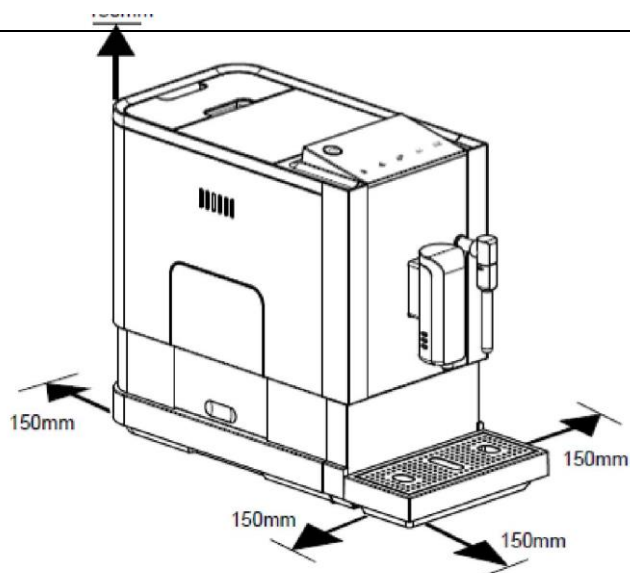

- Не используйте прибор на улице. Устанавливайте его в сухом месте.
- Выбирайте место установки так, чтобы дети не имели доступа к горячей поверхности прибора.
- Не устанавливайте прибор в горячей, мокрой или очень влажной среде или поблизости от горючего материала.
- Розетка должна быть легко доступна, чтобы при необходимости можно было легко вытащить электрический кабель.
- Установка прибора в нестационарных местах может проводиться только специализированными предприятиями / специалистами, если обеспечиваются условия безопасного использования данного прибора.
- Оставляйте вокруг прибора 150 мм свободного пространства.

3.6 Подключение электропитания

Для безопасной и бесперебойной работы прибора при подключении электропитания следует соблюдать следующие правила:

- Перед подключением прибора сравните характеристики подключения (напряжение и частота) на паспортной табличке прибора с характеристиками Вашей электросети. Во избежание повреждения прибора эти характеристики должны совпадать.
В сомнительном случае проконсультируйтесь с электриком.
- Розетка должна быть защищена предохранительным выключателем на 16А.
- Прибор можно подключать к электросети через максимум трехметровый смотанный удлинитель с сечением 1,5 мм².
Запрещается использовать многоконтактные штекеры или сетевые разветвители из-за связанной с ними опасности возгорания.
- Убедитесь, что сетевой шнур не поврежден и не проложен под прибором или над горячими поверхностями или поверхностями с острыми кромками.
- Электрическая безопасность прибора гарантирована лишь в том случае, если он подключен к системе защитного заземления, установленной по всем правилам. Запрещено эксплуатировать прибор с розеткой без защитного заземляющего провода. В случае сомнений поручите электрику проверить внутреннюю электропроводку.
Производитель не несет ответственности за повреждения вследствие отсутствия или прерывания защитного провода.

3.7 Паспортная табличка

Паспортная табличка с указанием параметров подключения и мощности находится с нижней стороны прибора.

4 Обслуживание и эксплуатация

В этой главе содержатся важные указания по обслуживанию прибора. Следуйте этим указаниям, чтобы избежать опасностей и повреждений.



ПРЕДУПРЕЖДЕНИЕ

Не оставляйте работающий прибор без присмотра, чтобы в случае опасности можно было быстро предпринять необходимые меры.

4.1 Обзор

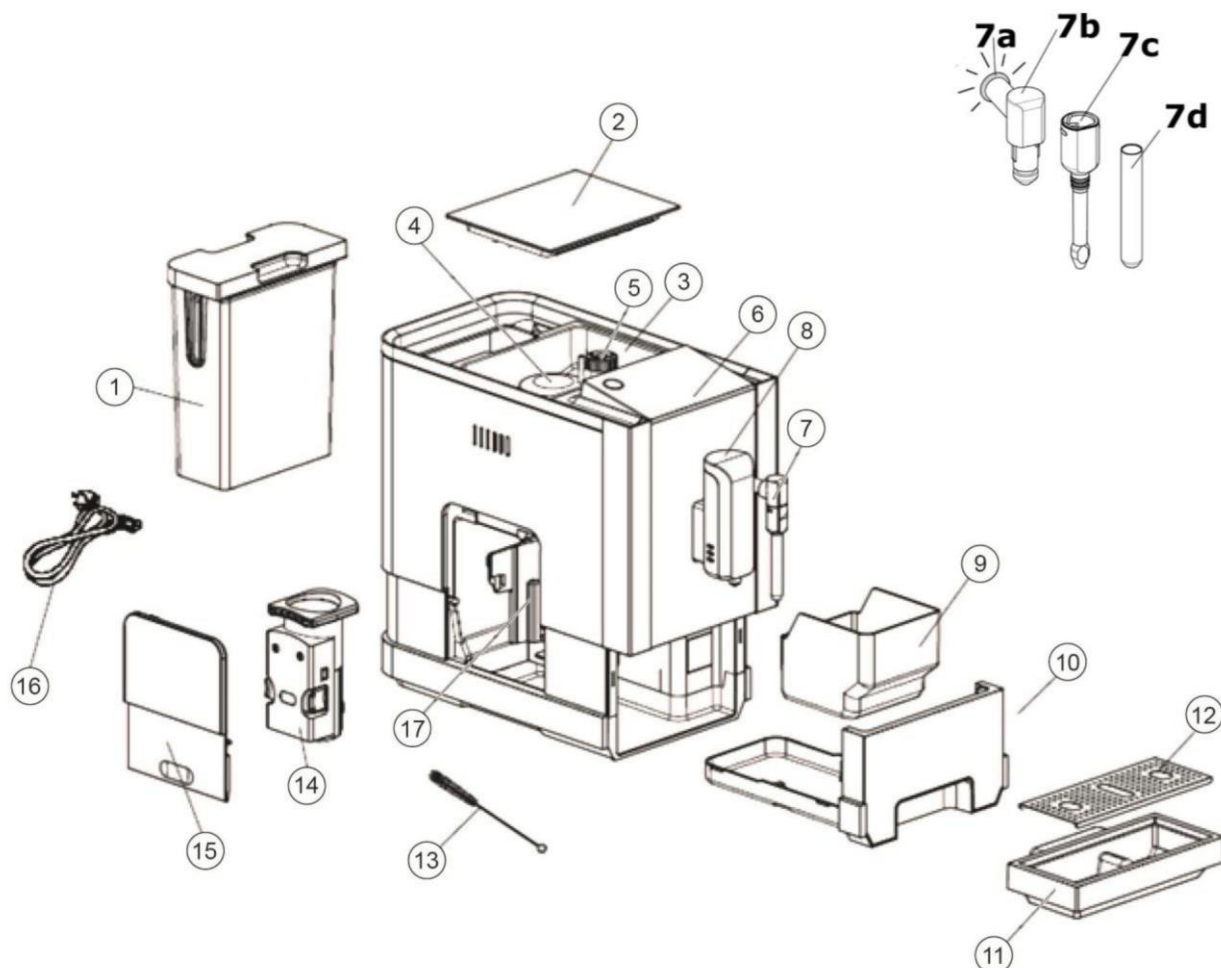

1 Резервуар для воды

2 Крышка бункера для кофейных зерен

3 Бункер для кофейных зерен

4 Крышка кофемолки

5 Регулятор для настройки тонкости помола

6 Панель управления

7 Дюза для пара 7a Индикаторное кольцо

7b Дюза 7c Защитный колпачок

7d Удлинительная трубка

8 Регулируемый кран для кофе

9 Бункер для жмыха/гуши

10 Внутренний каплеуловитель

11 Каплеуловитель

12 Решетка каплеуловителя

13 Щетка для очистки

14 Бойлер

15 Крышка бойлера

16 Сетевой шнур

17 Шахта для кофе

ПРЕДУПРЕЖДЕНИЕ

► Не прикасайтесь к внутренней части кофемолки - опасность травмирования!



ПРЕДУПРЕЖДЕНИЕ

Предупредительный знак: горячий пар.

Внимание, из прибора может выходить горячий пар. Осторожно, опасность ожога!

4.2 Сборка

Поставьте бункер для жмыха/гущи на внутренний каплеуловитель и вставьте его в прибор. Затем установите каплеуловитель с решеткой.

Отрегулируйте регулируемый кран для кофе в соответствии с выбранным размером чашки/стаканчика.

Наполните водой резервуар для воды и установите его в прибор.

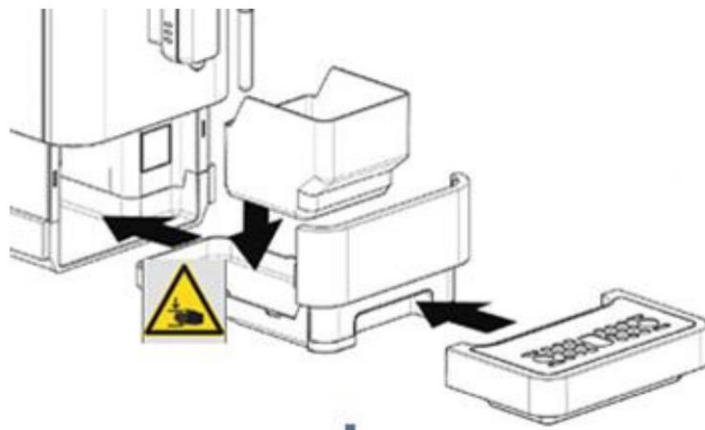

ПРЕДУПРЕЖДЕНИЕ Опасность защемления!



- ▶ Будьте осторожны при установке бункера для жмыха/гущи и каплеуловителей.
- ▶ Не прикасайтесь к области позади и над, а также позади и под регулируемым краном для кофе. Регулируйте кран для кофе только так, как показано на фотографии.
- ▶ Извлекайте резервуар для воды только так, как показано на фотографии. Существует опасность защемления между резервуаром для воды и его крышкой. См. фотографию.



Проверьте корректность сборки.

4.3 Панель управления

Кнопки:



Кнопка Вкл./Выкл.



Функция Латте макиато, приготавливаются две порции крепкого эспрессо



Пар для взбивания молочной пены



Выдача горячей воды



Выбор эспрессо



Выбор лунго

Значки на светодиодном дисплее



Мигает: нужно долить воду, или резервуар для воды установлен некорректно.



Бункер для зерен пуст, нужно досыпать зерна



горит непрерывно: бункер для жмыха/гущи полон, опорожните его

Мигает: бункер установлен некорректно



Предупредительный знак, горит непрерывно: бойлер установлен некорректно

Мигает: крышка бойлера не закрыта как следует



горит непрерывно: необходимо очистить прибор от накипи
Мигает: идет процесс очищения от накипи



горит непрерывно: прибор опорожнится, а затем отключится.

4.4 Перед первым использованием прибора

Извлеките резервуар для воды, бункер для жмыха/гуши, внутренний и внешний каплеуловитель и бойлер и промойте их под проточной водой. Тщательно обсушите все детали.

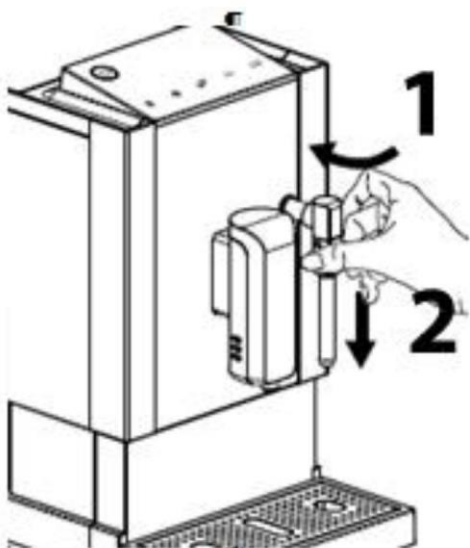

1. Поверните защитный колпачок дюзы для пара влево (см. рисунок).
2. Чтобы снять защитный колпачок, сдвиньте его вниз.
3. Сдвиньте удлинительную трубку вниз и снимите ее.

Промойте защитный колпачок и удлинительную трубку под проточной водой

и тщательно обсушите.

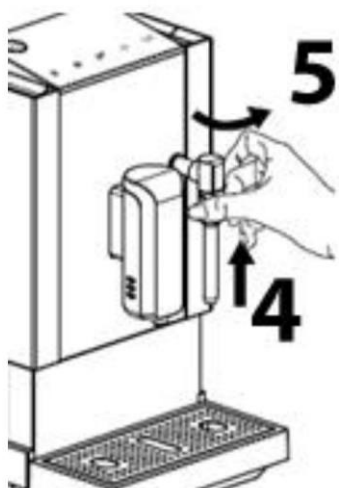



4. Снова установите удлинительную трубку с защитным колпачком наверх.
5. Закрутите защитный колпачок вправо (см. рисунок).



Снова соберите прибор.

Залейте в резервуар для воды свежую воду. Для этого извлеките резервуар для воды из прибора.

Поместите под кран для кофе и дюзу для пара емкость. Вставьте вилку в розетку. Нажмите на , чтобы включить прибор. Прибор промоется, и из крана для кофе

пойдет вода. Удерживайте кнопку  нажатой, и из дюзы для пара пойдет горячая вода.

Одновременно нажмите и удерживайте примерно 5 секунд кнопки  и  (пока машина не издаст два звуковых сигнала для подтверждения процесса), и кран промоется. Если Вы хотите

остановить процесс, два раза нажмите на . Нажмите на кнопку . Прибор отключится. Уберите емкость и вылейте воду.

4.5 Приготовление эспрессо и лунго

 **ПРЕДУПРЕЖДЕНИЕ** Предупредительный знак: горячий пар.

► Внимание, из прибора может выходить горячий пар. Осторожно, опасность ожога!



Залейте в резервуар для воды свежую воду. Для этого извлеките резервуар для воды из прибора.

ПРИМЕЧАНИЕ

- Не наливайте воду в резервуар, пока он находится в приборе.
- Не используйте карамелизованные или покрытые сахарной глазурью кофейные зерна. Не используйте сырой кофе или смеси с сырым кофе.

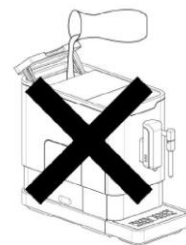

Поставьте емкость под кран для кофе. Засыпьте кофейные зерна в бункер для зерен и снова корректно установите крышку.



Нажмите на , чтобы включить прибор. Прибор промоется, и из крана для кофе пойдет вода. После промывания вылейте воду. Вымойте емкость и снова поставьте ее под кран для кофе.

Нажмите кнопку  эспрессо или  лунго, и машина выдаст эспрессо или лунго.

ПРИМЕЧАНИЕ

- Используйте только холодную воду.
- Уровень воды не должен превышать максимальную отметку на резервуаре для воды.
- Совет: если Вы хотите, чтобы Ваш кофе был как можно более горячим, предварительно нагрейте чашку.
- Перед повторным приготовлением кофе подождите несколько минут.

4.6 Сохранение настройки количества кофе

Нажмите на кнопку эспрессо  или  лунго один раз, потом нажмите еще раз и удерживайте палец на кнопке, пока не приготовится нужное количество эспрессо/кофе. Отпустите кнопку. Количество сохранится.

ПРИМЕЧАНИЕ Примечание

- ▶ Пожалуйста, следите за тем, чтобы эспрессо/кофе или вода не переливались через край. Чтобы прекратить подачу, еще раз нажмите на выбранную кнопку.

4.7 Настройка тонкости помола

ПРИМЕЧАНИЕ Примечание

- ▶ Регулируйте тонкость помола только в процессе перемалывания зерен, иначе можно повредить кофемолку.
- ▶ При более светлой обжарке кофе рекомендуется более тонкий помол. При более темной обжарке рекомендуется более грубый помол.





Поставьте емкость под кран для кофе.

Откройте крышку бункера для зерен. Выполните действия, описанные в разделе "Приготовление эспрессо и кофе".

Подождите, пока прибор не начнет молоть зерна. Установите поворотный регулятор тонкости помола на нужный уровень. Верните на место крышку бункера для зерен.

4.8 Взбивание молочной пены

Поставьте пустую емкость под дюзу и нажмите на кнопку . Индикаторное кольцо замигает, и дюза для пара промоется. После завершения промывки индикаторное кольцо будет гореть непрерывно. Вылейте воду после промывки и вымойте емкость.

Поместите под дюзу для пара емкость с молоком, чтобы удлинительная трубка была погружена в молоко на 5 см. Дождитесь звукового сигнала прибора. Снова нажмите на ,

чтобы получить горячий пар для взбивания молочной пены, пока пена не приобретет нужную Вам консистенцию. Чтобы прекратить подачу пара, нажмите .



ПРЕДУПРЕЖДЕНИЕ

- ▶ Из дюзы подается очень горячая вода под сильным давлением.

4.9 Латте макиато



Поместите под кран для кофе пустую емкость и отрегулируйте кран в соответствии с высотой стакана.

Нажмите на , чтобы включить прибор. Прибор промоется, и из крана для кофе пойдет вода. После промывания вылейте воду. Затем действуйте, как описано в разделе "Взбивание молочной пены".

После этого поместите емкость с молочной пеной под

кран для кофе. Нажмите на кнопку , и прибор выдаст двойную порцию крепкого эспрессо. После этого Вы можете насладиться своим латте макиато.

4.10 Кофе со льдом

Поставьте пустую емкость под кран для кофе.

Нажмите на , чтобы включить прибор. Прибор промоется, и из крана для кофе пойдет вода. После промывания вылейте воду.

Поместите под кран для кофе емкость с нужным количеством



кубиков льда. Нажмите на кнопку , и прибор выдаст двойную порцию крепкого эспрессо. После этого Вы можете насладиться своим кофе со льдом.



4.11 Выдача горячей воды

Поставьте пустую емкость под кран для кофе. Нажмите на , чтобы включить прибор. Прибор промоется, и из крана для кофе пойдет вода. После промывания вылейте воду.

Поставьте пустую емкость под дюзу для пара.

Нажмите на кнопку , и пока вы ее удерживаете, будет выдаваться горячая вода. Вы можете использовать ее, например, для приготовления чая.

4.12 Сохранение настройки количества горячей воды

 нажмите один раз, потом нажмите еще раз и удерживайте палец на кнопке, пока машина не выдаст нужное количество воды. Отпустите кнопку. Количество сохранится.



ПРИМЕЧАНИЕ Примечание

- Пожалуйста, следите за тем, чтобы вода не переливалась через край. Чтобы прекратить подачу, еще раз нажмите на выбранную кнопку.

4.13 Изменение режима



Вы можете настроить различные режимы работы прибора.

Они различаются следующим образом:



Функция/режим	ECO (Режим экономии энергии)	Быстрый	Стандартный
Определить, какой режим выбран, можно следующим образом:	Кнопка  горит непрерывно, остальные кнопки мигают	Кнопка эспрессо  горит непрерывно, остальные кнопки мигают	Кнопка кофе  горит непрерывно, остальные кнопки мигают
Подсветка	-	+	+
Предварительное заваривание*	+	-	+
Сохранение настройки уровня	+	+	+
Автоматическое отключение	через 10 минут	через 30 минут	через 20 минут

*Предварительное заваривание: молотый кофе увлажняется и предварительно заваривается

водой, подаваемой под низким давлением. После этого прибор выполняет заваривание при обычном давлении воды и готовит кофе.

Нажмите кнопку  и удерживайте 5 секунд, потом кнопка  замигает.

Для перехода в нужный режим нажмите соответствующую кнопку. Например, для перехода в

режим Espresso нажмите на кнопку . Раздадутся два звуковых сигнала. Если нужно сохранить режим, то нажмите  или подождите 5 секунд.

5 Очистка и уход

В этой главе содержатся важные указания по очистке прибора и уходу за ним. Соблюдайте указания, чтобы избежать повреждений из-за неправильной очистки прибора и обеспечить его безупречную работу.

5.1 Правила техники безопасности

ОСТОРОЖНО

Прежде чем начать чистку прибора, обратите внимание на следующие правила техники безопасности:

- ▶ Café Crema One необходимо регулярно чистить и удалять накипь.
- ▶ Перед очисткой выключите Café Crema One и вытащите вилку из розетки.
- ▶ Если не содержать прибор в чистоте, это может отрицательно сказаться на его сроке службы и привести его в опасное состояние, а также вызвать размножение грибов и бактерий.
- ▶ Во время работы кран, дюза для пара, бойлер, бункер для жмыха/гуши и каплеуловители могут быть горячими! Подождите, пока прибор не остынет.
- ▶ Не используйте агрессивные или абразивные чистящие средства и растворители.
- ▶ Не соскребайте стойкие загрязнения твердыми предметами.
- ▶ Для удаления накипи используйте только прилагаемое средство или оригинальное средство для удаления накипи от CASO. Использование неправильного средства для удаления накипи может повредить прибор и привести к утрате прав на гарантию.
- ▶ Если Вы долгое время не будете использовать прибор, очистите его и полностью опорожните.
- ▶ Ежедневно меняйте воду, чтобы избежать возникновения бактерий.

5.2 Очистка

Ежедневно опорожняйте и промывайте под проточной водой каплеуловитель, решетку каплеуловителя, внутренний каплеуловитель, бункер для жмыха/гуши и резервуар для воды. После этого тщательно обсушивайте их.

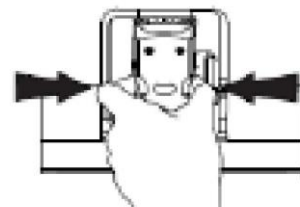

Откройте крышку бойлера.

Нажмите на кнопки разблокировки (оранжевого цвета) бойлера и извлеките его из прибора. Промойте бойлер под проточной водой и тщательно обсушите. Протрите внутреннее пространство за крышкой бойлера влажной тканью, а затем обсушите. Снова корректно установите бойлер на место. Снова установите на место крышку. Снова соберите прибор.



ПРЕДУПРЕЖДЕНИЕ

- ▶ Никогда не чистите прибор, если он горячий.

- ▶ Никогда не погружайте прибор (кроме вышеперечисленных деталей) в воду и не помещайте его под проточную воду.
- ▶ Не забывайте перед чисткой отключать прибор от сети. Для защиты от ударов током не погружайте прибор, провод или вилку в воду или другие жидкости.

5.3 Программа промывки крана

Ежедневно выполняйте программу промывки крана. Поставьте емкость под кран.

Одновременно нажмите и удерживайте 5 секунд кнопки  и , и кран промоется. Вылейте воду из емкости и вымойте ее.

5.4 Очистка шахты для кофе

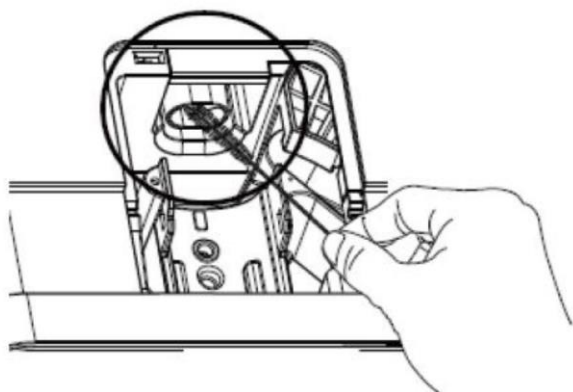

Очищайте шахту для кофе не реже одного раза в месяц, а при очень интенсивном использовании прибора - и чаще.

В шахте для кофе может собираться и оседать молотый кофе. Тогда молотый кофе больше не будет корректно поступать в бойлер. Вытащите вилку прибора из розетки. Откройте крышку водонагревателя и вытащите бойлер.

Вымойте шахту для кофе с помощью прилагающихся щеточек для чистки. Установите бойлер и шахту для кофе на место.

5.5 Удаление накипи и программа очистки

Прибор необходимо регулярно очищать от накипи, иначе вкус кофе может ухудшиться, а остатки накипи могут повредить прибор.



постоянно горит на дисплее. Это значит, что прибор нужно очистить от накипи.

Прибор отсчитывает количество приготовленных чашек кофе и в зависимости от этого показывает на дисплее значок "Удаление накипи".

Как часто требуется удалять накипь, зависит от жесткости воды, а также от частоты использования прибора.

- При мягкой воде: удаляйте накипь минимум раз в три месяца
- При жесткой воде: удаляйте накипь ежемесячно

Если Вы точно не знаете, какова жесткость Вашей питьевой воды, спросите на Вашей водопроводной станции.

Например, следующие признаки говорят о необходимости удаления накипи:





- Повышается уровень шума при приготовлении кофе.

- Процесс варки длится дольше.
- Прибор отключается, когда в резервуаре для воды еще есть вода.

ПРИМЕЧАНИЕ

- ▶ Используйте только средство для удаления накипи, прилагаемое к прибору, или оригинальное средство для удаления накипи CASO. Ни в коем случае не используйте уксус или средство для удаления накипи для чайников/обычных кофемашин. Это может повредить прибор.



Наполните резервуар для воды до максимальной отметки. Добавьте в воду средство для удаления накипи. Поместите резервуар для воды в прибор. Вставьте вилку в розетку. Поместите большую емкость так, чтобы она оказалась под краном для кофе и дюзой для пара, так как вода будет поступать из обоих отверстий. (при необходимости, если иначе емкость не помещается под кран для кофе, удалите каплеуловитель.)

 Одновременно нажмите кнопку  и кнопку эспрессо и удерживайте, пока не раздастся звуковой сигнал.  и  замигают на дисплее. Чтобы подтвердить удаление накипи, нажмите .

 замигает на дисплее, сигнализируя о том, что прибор выполняет процесс удаления накипи и очистки.

ПРЕДУПРЕЖДЕНИЕ

- ▶ Соблюдайте осторожность, так как из прибора/емкости может брызгать горячая вода, опасность ожога/ошпаривания.

После завершения первого этапа процесса удаления накипи на дисплее замигают  и кнопка эспрессо . Удалите из резервуара для воды все остатки средства для удаления накипи и тщательно промойте его.

Вылейте воду из емкости и снова поместите ее под кран для кофе и дюзу для пара.

Снова наполните резервуар для воды до максимальной отметки. Поместите резервуар для воды в прибор. Внимание, прибор сразу же продолжит процесс удаления накипи и очистки, и

 прекратит мигать. После завершения процесса прибор автоматически выключится.

Вылейте воду из емкости и еще раз тщательно промойте резервуар для воды. После этого прибор можно использовать как обычно.



ПРИМЕЧАНИЕ

- ▶ Не прерывайте процесс удаления накипи.
- ▶ Гарантия не распространяется на приборы, некорректно работающие из-за недостаточного удаления накипи.

5.6 Опорожнение прибора

Прибор, который долго не используется, помещается на хранение или отправляется в нашу сервисную службу для ремонта, нужно полностью опорожнить.

Одновременно нажмите и удерживайте около пяти секунд кнопки  и кофе .

Замигает светодиод . Извлеките резервуар для воды. Теперь светодиод  горит непрерывно. Прибор опорожнится, а затем отключится. Вытащите вилку из розетки. Храните прибор в сухом месте.

Если Вы хотите возобновить эксплуатацию прибора, действуйте как описано в разделе "Перед первым использованием".





6 Устранение неисправностей

В этой главе содержатся важные указания по локализации и устранению неисправностей. Следуйте этим указаниям, чтобы избежать опасностей и повреждений.

ОСТОРОЖНО

- ▶ Ремонт электроприборов должен выполняться только специалистами, прошедшими обучение у производителя.
- ▶ Неправильный ремонт может вызвать значительные угрозы для пользователя и повреждения прибора.

8.2 Причины неисправностей и их устранение

Проблема	Возможное решение
Кнопки плохо реагируют на нажатие или реагируют с задержкой	Кнопки загрязнены Протрите панель влажной салфеткой и высушите ее. Нажимайте на кнопку всей подушечкой пальца.
Мигает светодиод 	Резервуар для воды установлен некорректно. Установите резервуар для воды корректно. Недостаточно воды в резервуаре. Долейте воду.
Мигает светодиод 	Недостаточно зерен в бункере для зерен. Досыпьте зерна. Загрязнена шахта для кофе. Прочистите шахту для кофе.
Светодиод  горит непрерывно	Бункер для жмыха/гущи полон. Опорожните бункер.
Мигает светодиод 	Бункер для жмыха/гущи установлен некорректно. Установите бункер корректно.
Светодиод  горит непрерывно	Бойлер установлен некорректно. Установите бойлер корректно.

Мигает светодиод 	Крышка бойлера не закрыта как следует. Корректно закройте крышку.
Прибор не включается	Сетевой шнур вставлен неправильно.
Кофе из крана не поступает или льется очень медленно. Во внутреннем каплеуловителе очень много воды.	Прибор не промыт как следует. Выполните программу очистки крана. Настроен слишком тонкий помол, и бойлер забивается молотым кофе. Очистить бойлер и скорректировать помол.
Кофе слишком холодный. Прибору требуется на нагрев больше времени, чем обычно.	Отложения накипи в приборе Очистить прибор от накипи.
Кофе без пенки.	Кофе несвежий. Заменить кофейные зерна. Неправильно настроена тонкость помола. Скорректировать тонкость помола.

ОСТОРОЖНО

Если с помощью описанных выше шагов решить проблему не удалось, обратитесь, пожалуйста, в сервисную службу.

7 Утилизация отслужившего прибора

Отслужившие электрические и электронные приборы содержат еще много ценных материалов, которые можно повторно использовать.

Но они содержат также и вредные вещества, которые были необходимы для их работы и безопасности. При их утилизации с остальными отходами или при неправильном обращении они могут нанести вред здоровью человека и окружающей среде.

Поэтому ни в коем случае не выбрасывайте Ваш отслуживший прибор вместе с остальными отходами.



ПРИМЕЧАНИЕ

Используйте организованные в Вашем населенном пункте сборные пункты для сдачи и утилизации электрических и электронных старых приборов. При необходимости получите информацию в Вашей администрации, службе вывоза мусора или у продавца.

Позаботьтесь о том, чтобы до вывоза Ваш отслуживший прибор хранился в недоступном для детей месте.

8 Гарантия

Мы предоставляем на данный продукт гарантию в течение 24 месяца с даты продажи. Гарантия распространяется на недостатки, вызванные производственными дефектами и дефектами материала.

Гарантия не распространяется на повреждения, которые появились из-за ненадлежащего обращения или использования, а также недостатки, которые только в незначительной степени влияют на работу или стоимость прибора. Кроме того, гарантийные требования не распространяются на быстроизнашивающиеся детали, повреждения при транспортировке, если мы не несем за них ответственность, а также повреждения, которые появились вследствие ремонтных работ, выполненных не нами. Конструкция и исполнение данного прибора по мощности предполагают его использование в частной сфере (в быту). На возможное коммерческое использование гарантия распространяется только в том случае, если объем нагрузки сопоставим с объемом нагрузки при использовании в быту. Прибор не предназначен для иного коммерческого использования. При обоснованных рекламациях мы по нашему выбору отремонтируем неисправный прибор или заменим его на исправный. Об имеющихся видимых недостатках следует заявить в течение 14 дней после поставки. Дальнейшие претензии исключены. Для заявления гарантийного требования перед возвратом прибора (всегда с приложением квитанции на покупку!), пожалуйста, сначала свяжитесь с нами.

9 Технические характеристики

Прибор	Автоматическая кофемашина
Наименование	Café Crema One
Артикул	1881
Параметры подключения	220-240 В; 50-60 Гц
Мощность	1350 Вт
Размеры (Ш x В x Г)	18,5 см x 34 см x 42 см
Вместимость	1,2 л
Вес нетто	8,3 кг